



### ZAMERANIE NA RÁM:

Zamerajte svetlú šírku a výšku otvoru. V ideálnom prípade (ak nechcete, aby Vám obvodové profily výrobku presahovali do svetlého otvoru) k nameraným rozmerom pripočítajte 56 mm k šírke a 56 mm k výške (tj. 2x šírka profilu). V prípade, ak nemáte tento priestor, je možné pripočítať aj menej, avšak minimálne 10 mm na každej strane (minimálny montážny priestor). V takom prípade Vám obvodové profily výrobku budú presahovať do svetlého otvoru

**A)** V prípade, že spodok výrobku bude položený na zemi (tzv. bezbariérový prah) pripočítajte k výške iba 28 mm (pokiaľ tento priestor na ráme máte). Je to priestor pre obvodový profil.

**B)** V prípade, že spodok výrobku bude opieraný o rám okna / dverí pripočítajte na výšku 56 mm (28 mm pre horný profil a 28 mm pre spodný profil siete plissé). V oboch prípadoch je možné tento prípočet minimalizovať, avšak vždy minimálne na 10 mm pre vrch a 10 mm spodok (dokopy teda 20 mm). V takom prípade Vám však bude horný obvodový profil výrobku presahovať do svetlého otvoru. Uistite sa, či máte dostatočný priestor na montáž.

**Je potrebných minimálne 10 mm (na pásku/skrutky).**

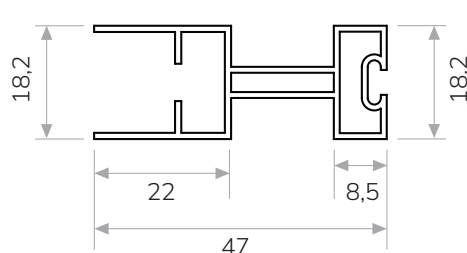
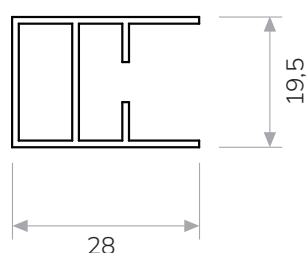
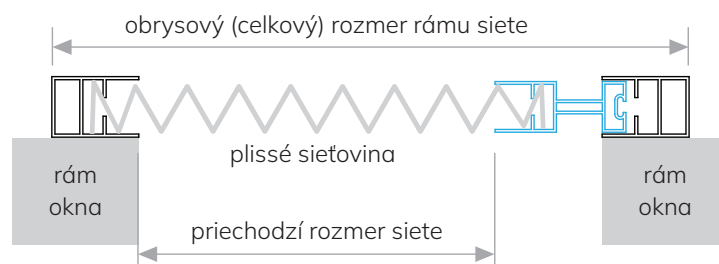
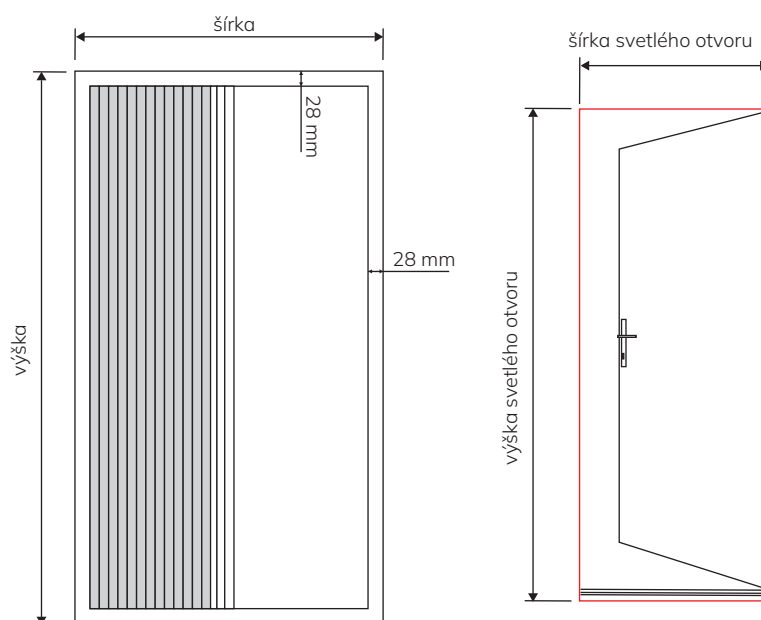



# NÁVOD NA ZAMERANIE

## SIETKY PROTI HMYZU - PLISSÉ KLIK



### PRÍKLAD:

Pretože profily potrebujú na všetkých 4 stranách po 28 mm, tak povedzme:  
Máme stenu, na ktorej bokoch máme priestor na upevnenie 12 mm a 25 mm.  
**12 mm > 10 mm** a **25 mm > 10 mm**

Pretože **12 mm** je väčšie ako 10 mm, tak na tejto strane je minimálny montážny priestor splnený.  
Pretože **25 mm** je väčšie ako 10 mm, tak na tejto strane je tiež minimálny montážny priestor splnený.

Profily potrebujú na všetkých štyroch stranách po 28 mm, preto budú presahy následovne:  
Na strane, kde máme len **12 mm** montážny priestor, bude presah **16 mm** (28-12mm)  
a na strane, kde máme **25 mm** montážny priestor, bude presah **3 mm** (28-25mm).

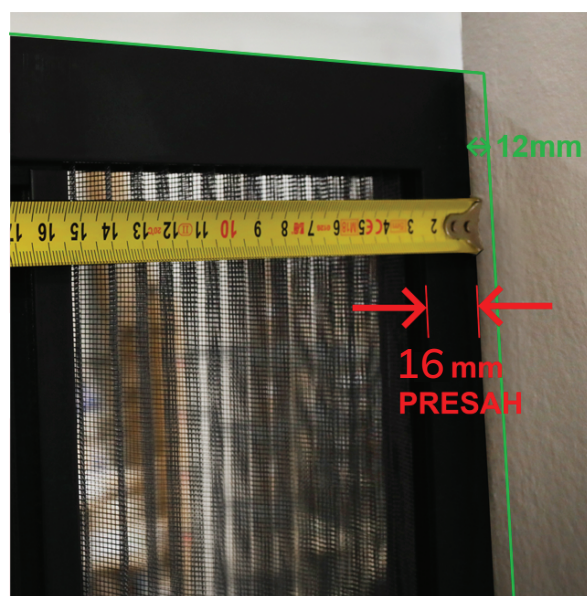
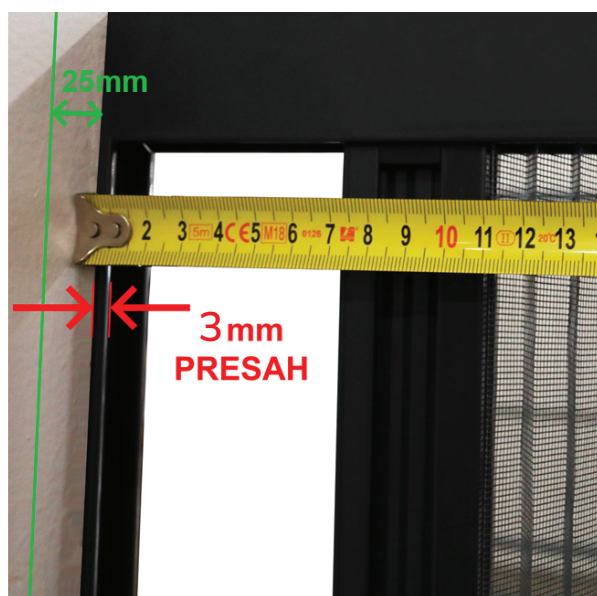

**Objednávací rozmer je koncový (obrysový) rozmer celého výrobku.**

UPOZORNENIE: uistite sa, že v priestore, kde budú umiestnené sieťové dvere Vám nevystupuje do roviny upevnenia žiaden predmet (kľučka, parapet, madlo a iné). V takom prípade nás kontaktujte alebo zvolte variantu montáže do ostenia.

Maximálna šírka x výška výrobku je: 1300x2400 mm. Odporúčaný maximálny rozmer plochy je 2,4 m<sup>2</sup>.



### ZAMERANIE DO OSTENIA:

- Zamerajte šírku a výšku ostenia a od nameraných rozmerov odpočítajte 2 mm (pre vôľu).
- Uistite sa, že máte dostatok priestoru na ostení pre montáž (aspoň 10 mm) a že podklad, do ktorého budete výrobok montovať, vydrží záťaž výrobku.
- Neodporúčame uchycovať výrobok do mäkkých materiálov ako polystyrén, sadrokartón, alebo iba do omietky / stierky.

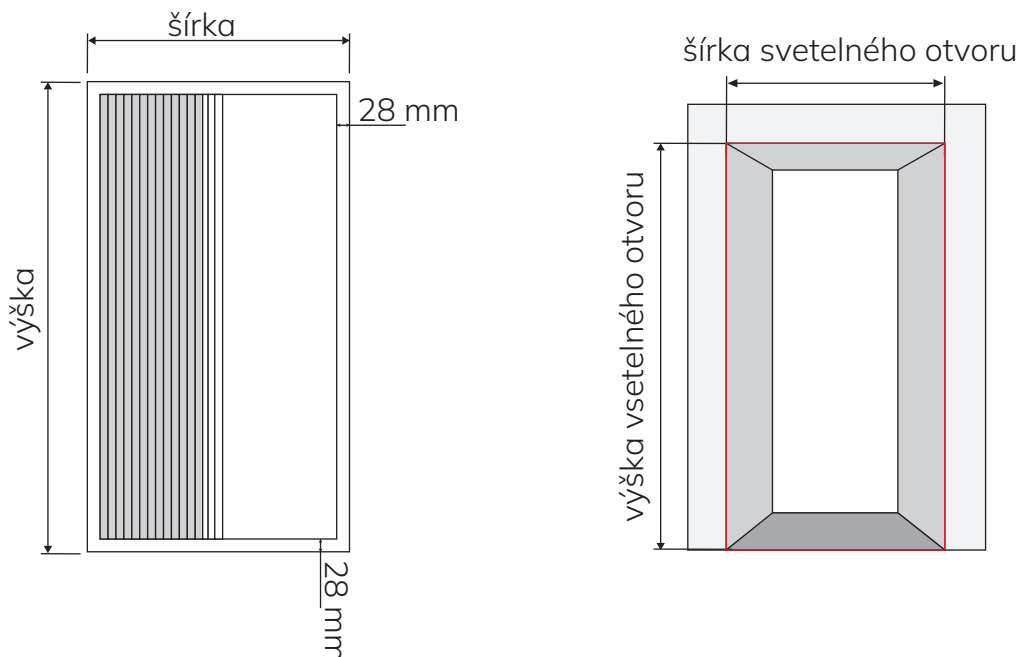

Objednávacia šírka = Zameraná šírka od ostenia po ostenie - 2 mm.

Objednávacia výška = Zameraná výška - 2 mm.

**Objednávací rozmer je koncový (obrysový) rozmer celého výrobku.**

UPOZORNENIE: uistite sa, že v priestore, kde budú umiestnené sieťové dvere nevystupuje do roviny žiadny predmet (kľučka, parapet a iné). V takom prípade nás kontaktujte.

Maximálna šírka x výška výrobku je: 1300x2400 mm. Odporúčaný maximálny rozmer plochy je 2,4 m<sup>2</sup>.

